

**S 9000** Die neue Systemplattform von GEALAN



- + Wärmeisolierend
- + Flexibel
- + Dicht
- + Innovativ
- + Designorientiert
- + RAL-geprüft

# S 9000

INNOVATION MIT SYSTEM

 **GEALAN**

# Überzeugende Argumente

Zukunftssicher auf der ganzen Linie

**82,5  
mm**

Mit dem Profilsystem S 9000 erhalten Sie ein modernes, vertieftes System, welches gleichermaßen im Neubau als auch in der Renovierung einsetzbar ist. Auf diese Weise avanciert S 9000 zu einer neuen Plattform für den Bau von Fenstern, Haustüren und Hebe-Schiebe-Türen im Produktprogramm von GEALAN. Darüber hinaus überzeugt das neue, bautiefe System durch folgende Argumente:

## Vielseitig

S 9000 ist mit seiner Bautiefe von 82,5 mm optimal für Neubau und Renovierung geeignet und bietet zahlreiche Gestaltungsmöglichkeiten, z.B. durch ein Monostulpprofil für besonders schmale Ansichten oder einem Flügel in halbflächenversetzter Optik.

## Leistungsfähig

$U_f$  bis zu  
**0,89**  
 $W/(m^2 \cdot K)$

S 9000 ist ausgelegt auf eine maximal mögliche Wärmedämmung. Bereits ohne aufwändige Zusatzmaßnahmen – wie z.B. thermisch getrennte Stähle – werden herausragende  $U_f$ -Werte von bis zu  $0,89 W/(m^2 \cdot K)$  in der Mitteldichtungsversion und bis zu  $0,97 W/(m^2 \cdot K)$  in der Anschlagdichtungsausführung erzielt.

## Designorientiert



Die neu entwickelten Profilgeometrien verfügen über die für GEALAN charakteristische 15° Schräge im Überschlag. Sie unterstreicht die zeitlose Optik des neuen Systems.

## Recyclbar



S 9000 baut auf einen geschlossenen Werkstoffkreislauf durch den Einsatz vollständig recyclingfähiger Materialien auf und setzt auf die Verwendung langjährig bewährter Materialkonzepte.

acrylcolor

STV®

IKD®

### acrylcolor-Oberfläche

Fenster mit der bewährten acrylcolor-Oberfläche überzeugen durch eine langlebige, gleich bleibende Oberflächenqualität. Sie bieten umfangreichen Gestaltungsspielraum bei Neubau und Renovierung.

### STV® integriert

Auch im S 9000 können Sie das innovative, RAL-zertifizierte Glasklebeverfahren GEALAN STV® (Statische-Trocken-Verglasung) nutzen.

### IKD® integriert

Durch den gezielten Einsatz der Schaumtechnologie IKD® (Intensiv-Kern-Dämmung) werden auch bei farbigen Fenstern herausragende Wärmedämmeigenschaften erreicht.

## Systemplattform S 9000

- + Fenster
- + Hebe-Schiebe-Türen
- + Haustüren

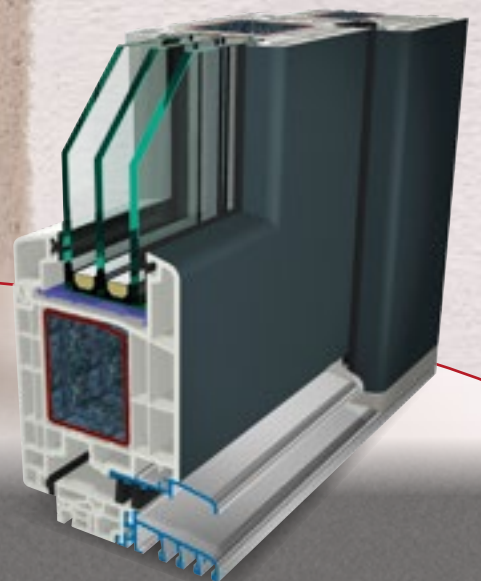
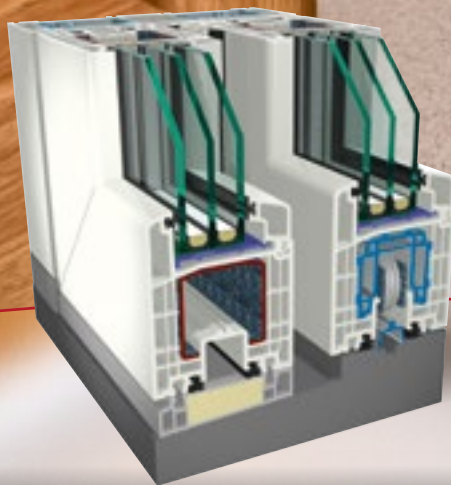

Systemplattform  
S 9000

# Kombisystem S 9000

Alle Vorteile in einem System

Das neue GEALAN-System S 9000 vereint als Kombisystem mit 82,5 mm Bautiefe die Charakteristiken und Vorteile von Mittel- und Anschlagdichtung gleichermaßen. Die große Bautiefe, sechs Profilkammern in Blendrahmen, Flügel und Pfosten und drei durchgängige Dichtebenen sind Garanten für eine hervorragende Wärmedämmung. Damit werden Fenster selbst höchsten Ansprüchen gerecht.

Optimiert für den Einsatz von STV<sup>®</sup>, um Scheibe und Flügelüberschlag trocken zu verkleben.



Die äußere Acrylglaschicht sorgt für hohe Kratzfestigkeit und eine glatte, reinigungsfreundliche und wartungsfreie Oberfläche.

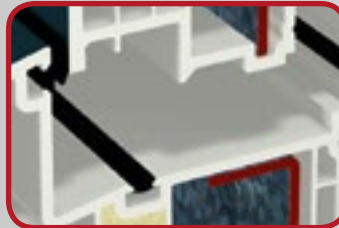

Die mittlere Dichtebene trägt wesentlich zur Verbesserung der Wärmedämmung bei und schützt die Beschlagselemente vor eindringender Feuchtigkeit. Optional ist S 9000 auch als Anschlagdichtungsversion verfügbar.

Sehr gute Wärme- und Schalldämmung durch 6-Kammer-Aufbau und große Bautiefe bei Blendrahmen und Flügel.

**82,5  
mm**

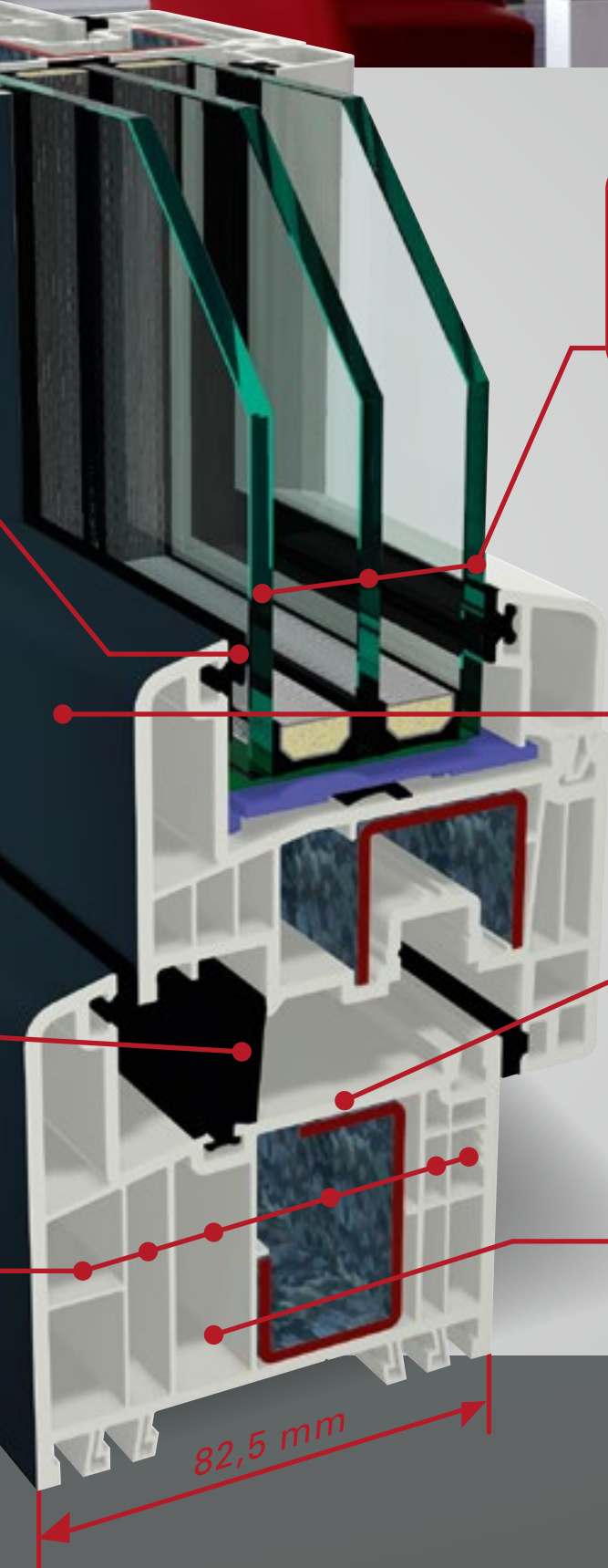

Geeignet für die Aufnahme von 3-fach-Funktionsgläsern bis maximal 52 mm (STV® 54 mm) Stärke.

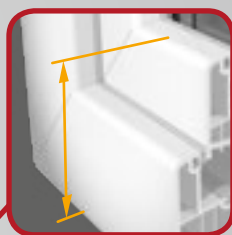

Schmale Profilansichtsbreite und designorientierte 15° Schräge für eine zeitlose Optik.

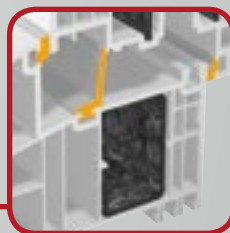

Intelligentes Dichtungskonzept mit durchgängig drei Dichtebenen.



**IKD**®  
Intensiv-Kern-  
Dämmung

Verbesserung der Wärmedämmung durch den Einsatz der Schaumtechnologie IKD® möglich

82,5 mm

# Optimierte Wärmedämmung

Passivhaustauglichkeit nach ift-Richtlinie



Ein System mit den besten Wärmedämmeigenschaften zu entwickeln ist kein Zufall, sondern das Resultat zielorientierter Entwicklungsarbeit. Der Erfolg gibt uns Recht. Zahlreiche Berechnungen haben hervorragende Wärmedämmwerte ergeben. Entwicklungsziel war es von Beginn an, Passivhaustauglichkeit nach ift in Standardkombinationen mit Stahl zu erreichen und somit beste Wärmedämmeigenschaften. Dies gelang durch die Summe innovativer Details in der Gestaltung des Systems.



**1** Durchgängig 6-Kammern in Blendrahmen, Flügel und Pfosten für hervorragende Wärme- und Schalldämmung.

**2** Passgenaue Stahlformen für ein Optimum zwischen Statik und Wärmedämmung.

**3** Intelligentes Dichtungskonzept mit durchgängig drei Dichtebenen. Dabei trägt die flexible Mitteldichtung im Falz des Rahmens entscheidend zur Wärmedämmung bei, da sie den Wärmestrom im Falzbereich reduziert.

**4** Ein hoher Glaseinstand durch eine Überschlagshöhe von 26 mm für verbesserte Wärmedämmung.

# GEALAN-FUTURA®

Das passivhaustaugliche Fenster auch in Farbe

GEALAN-FUTURA® ist die Einzelprofilkombination im System S 9000. Sie bietet die Möglichkeit, mit Standard-Profilen und Standard-2mm-Stahlaussteifungen passivhaustaugliche Fensterelemente auch in Farbe nach der ift-Richtlinie WA-15/2 zu bauen. Der geprüfte  $U_f$ -Wert von  $0,89 \text{ W}/(\text{m}^2\cdot\text{K})$  bestätigt die hervorragenden wärmedämmtechnischen Basiseigenschaften. Mit GEALAN-FUTURA® sind beim Einsatz der STV®-Klebetchnik maximale Flügelgrößen bis 2,40 m möglich.



## GEALAN-FUTURA®

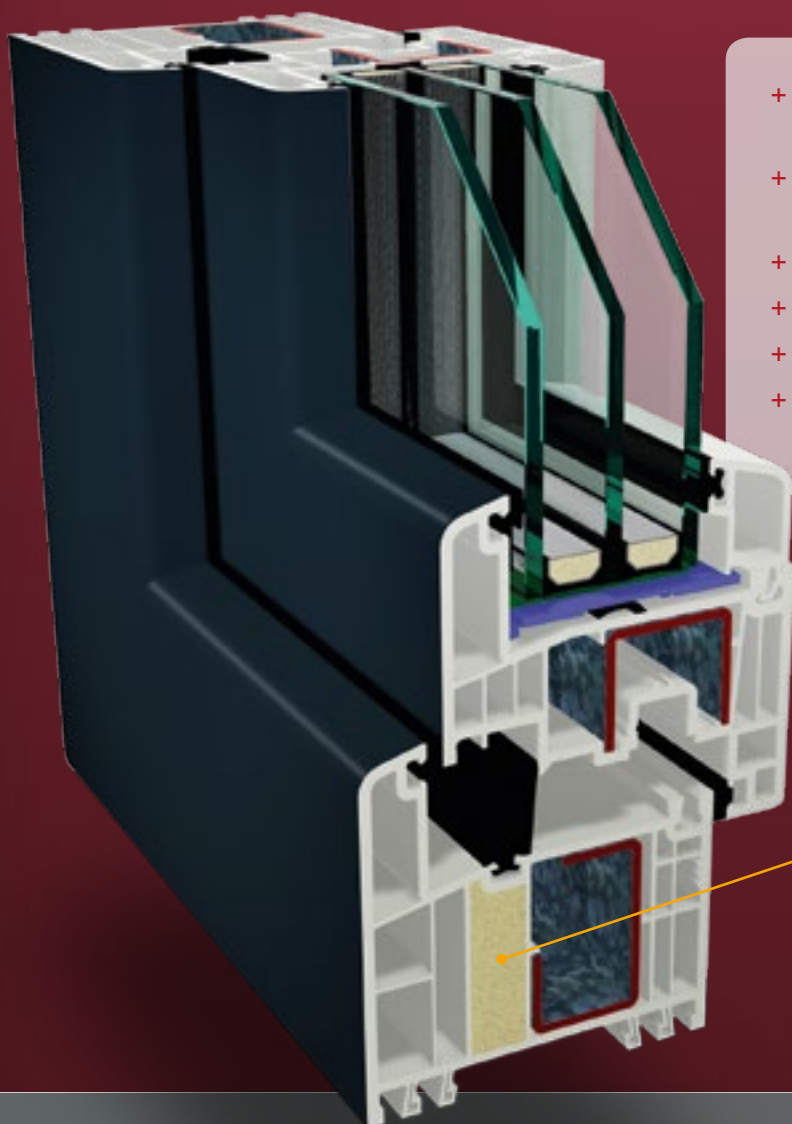

- + Mit STV® und Standardaussteifungen bis zu einer Flügelgröße von 2,40 m
- + Kratzfest und witterungsbeständig durch acrylcolor
- + Mit Einbruchschutz, RC 2
- + Für Neubau und Renovierung
- + Geprüft nach neuester Norm RAL-GZ 716
- + In Systemplattform S 9000 integriert, S 9000 in Anschlag- und Mitteldichtung erhältlich



IKD® Intensiv-Kern-Dämmung

Nutzen Sie mit IKD® eines der modernsten Verfahren zur Verbesserung der Wärmedämmung des Fensters.

# Haustürvariationen

## Ein Willkommen für Eleganz und Klassik

Haustüren sind die Visitenkarte des Hauses und verleihen dem Eingangsbereich Charme und Ästhetik. GEALAN bietet mit seinem neuen S 9000 Haustürensysteem für jeden Geschmack das Richtige. Sie können sich zwischen der klassischen und der flügelüberdeckenden Variante entscheiden. Und dank der flexiblen Oberflächen- und Farbgestaltung mit acrylcolor, zahlreichen Dekorfolien oder vorgesetzten Aluminiumschalen haben Sie die Möglichkeit, Ihre neue Haustür an die Gesamtoptik Ihrer Fassade anzupassen.



### Klassik

Bereits mit der klassischen Haustürvariante verleihen Sie Ihrem Haus eine ganz persönliche Note. Denn dem Spiel von Formen und Farben sind keinerlei Grenzen gesetzt. Gestalten Sie Ihre Haustür nach Ihren individuellen Vorstellungen.

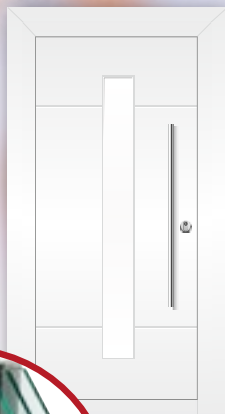

### Design

Die plane Ansicht des Türflügels bei der Designvariante bietet ein Höchstmaß an Ästhetik, ohne auf die Bedürfnisse nach Sicherheit und Wärmedämmung verzichten zu müssen. Damit schaffen Sie nicht nur mehr Gestaltungsfreiräume, sondern erleichtern durch die fehlenden Versätze außerdem die Pflege Ihrer Haustür.

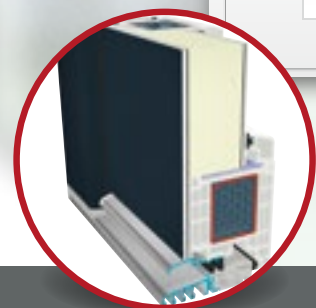



# Hebe-Schiebe-Türen

## Wohnräume im besonderen Licht



Schiebeelemente sind ein klassisches Stilelement modernen Wohnens, bei denen großzügig gestaltete Glasflächen Wohlbehagen und Eleganz vermitteln. Die neue Hebe-Schiebe-Tür S 9000 von GEALAN wird diesen Anforderungen optisch und funktional gerecht.

Mit unserer Technik lassen sich große Türelemente problemlos bewegen. Ob die Tür offen oder geschlossen ist, spielt keine Rolle. In jedem Fall strömt viel Licht ins Innere des Raumes. Und der fast schwellenlose Bodenanschluss hebt die Trennung zwischen innen und außen zusätzlich auf.



### Technische Highlights:

- +  $U_f$  bis zu  $0,95 \text{ W}/(\text{m}^2\cdot\text{K})$
- + innovative Systemtechnik
- + 3-fach Glas bis 52 mm (STV® 54 mm)
- + IKD®-integriert

### Klassisch

Bereits in Standardbauweise fällt die Ansichtsbreite des Flügels mit 100 mm sehr schmal aus.

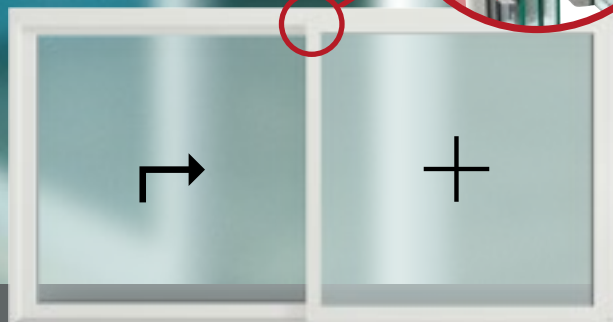
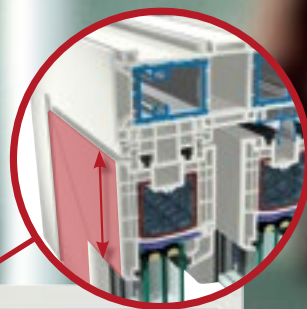

### Designorientiert

Bei dieser speziellen Variante wird der sonst übliche Flügel im Festfeld durch ein schmaleres Verglasungsprofil ersetzt. Dieser Schritt reduziert die Profilansichtsbreite im Festfeld um mehr als 50 Prozent.

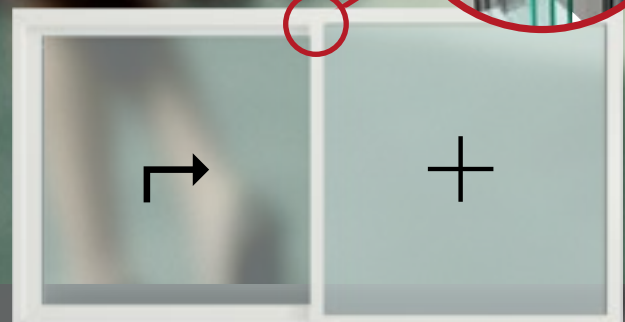
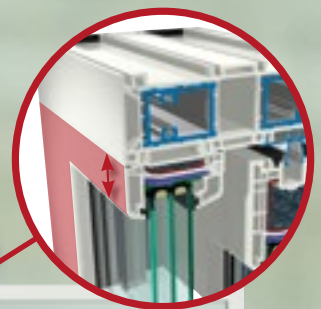

# Verbesserte Statik

Dank STV® der Statischen-Trocken-Verglasung

**STV®**  
Statische-Trocken-  
Verglasung

Bei der von GEALAN entwickelten Klebtechnik STV® (Statische-Trocken-Verglasung) handelt es sich um das Verkleben von Glas und Flügelprofil unter Beibehaltung der gewohnten Verklotzung des Glases. Verwendet wird dafür ein speziell für den Fensterbau konzipiertes Hochleistungsklebeband. Durch das Verkleben der Scheibe mit dem Flügelprofil wird die Steifigkeit der Glasscheibe in den Flügel übertragen und das gesamte System wird in sich stabiler. Damit können Elemente in Standardgröße gänzlich ohne Stahl hergestellt werden. In der Kombination STV® mit Stahl im Flügel sind besonders große Fensterelemente realisierbar.

- + Die Kombination der STV®-Technik mit herkömmlicher Stahl-Aussteifung ermöglicht die Fertigung von bisher nicht erreichten Elementgrößen.
- + Zeitaufwändige Ein- und Nachstarbeiten am Fenster lassen sich auf ein Minimum reduzieren.
- + Verbesserte Wärmedämmung durch Verzicht auf die Stahlaussteifung bei Elementen in Normalgröße.
- + Auch nach langem Gebrauch schließen Fenster mit STV®-Technik passgenau wie ein Safe und der Bedienkomfort wird erhöht.

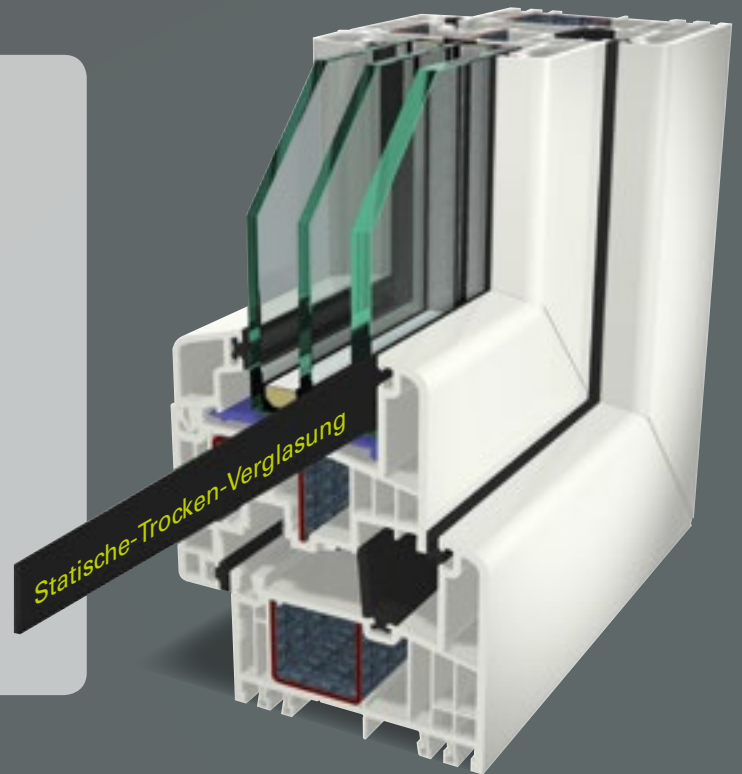

## GECCO-Lüftungssysteme

Um der Bildung von Schimmelpilz in Räumen vorzubeugen, gibt es das automatische Lüftungssystem GECCO (GEALAN CLIMA CONTROL). Die kleine Klappe mit der großen Wirkung macht aus normalen Fenstern „Klimafenster“. Bei niedrigem Winddruck steht die Lüftungsklappe offen, bei höheren Windgeschwindigkeiten verschließt sie den Luftkanal.



GECCO 3 geöffnet



GECCO 3 geschlossen

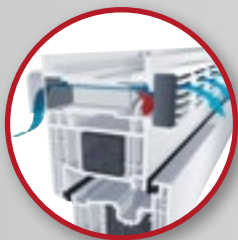

GECCO 4 geöffnet



GECCO 4 geschlossen

## Air Watch

Auch wenn das patentierte Lüftungssystem GECCO für eine geregelte Grundlüftung sorgt, kann auf regelmäßiges Lüften nicht verzichtet werden. Die Raumluft ist deshalb von Zeit zu Zeit komplett auszutauschen. Der Air Watch von GEALAN zeigt Ihnen deren Feuchtegehalt auf einfache Art und Weise an.



# acrylcolor

## Einzigartige Oberflächenqualität

Die farbige Acrylschicht ist doppelt so hart wie die PVC-Oberfläche von weißen Fenstern. Sie weist eine hohe Kratzfestigkeit auf und ist weitgehend resistent gegen Witterungseinflüsse. Die seidenmatte, glatte und porenlose Oberfläche ist unempfindlich gegen das Ansetzen von Staub und Schmutz. Abblättern, Abplatzen und lästiges Nachstreichen entfallen. acrylcolor-Fenster sind nahezu wartungsfrei und außerordentlich pflegeleicht.

acrylcolor

Einzigartige, farbige  
Oberfläche

GEALAN acrylcolor-PROGRAMM



GEALAN

Das aktuelle acrylcolor-Programm finden Sie unter:  
[www.gealan.de](http://www.gealan.de)

## Holzdekor

### Täuschend echte Dekorfolien

GEALAN DEKORFOLIEN-PROGRAMM

GEALAN



Das aktuelle Dekorfolien-  
Programm finden Sie unter:  
[www.gealan.de](http://www.gealan.de)

Für alle, die Wert auf natürliches Aussehen legen, ohne auf die Vorteile moderner Fenstertechnik verzichten zu wollen, gibt es Kunststofffenster in Holzdekor-Optik. Damit treffen Sie die richtige Wahl. Egal, ob für die Renovierung eines Fachwerkhauses oder eines geplanten Neubaus – GEALAN Holzdekor-Fenster überzeugen in optischer und funktionaler Hinsicht. Sie empfehlen sich als klassisches Stilelement bei der Althausrenovierung ebenso wie zur landschaftsbezogenen Gestaltung. Holzdekor-Fenster besitzen alle positiven Eigenschaften moderner Kunststofffenster und gleichzeitig die dekorative Wirkung von Holz.

## Farbvielfalt mit Aluminium

Fenster aus dem Profilsystem S 9000 und vorgesetzter Aluminiumschale vereinen die Vorteile der Werkstoffe Aluminium und Kunststoff. Hohe Funktionalität und moderne, designorientierte Alu-Optik vermitteln damit Immobilien einen Touch von Exklusivität – bei gleichzeitig hervorragender Wärmedämmung des Kunststofffenstersystems. Kunststofffenster mit vorgesetzter farbiger Aluminiumschale sind nicht nur widerstandsfähig und langlebig; sie bieten gleichzeitig umfangreiche Möglichkeiten zur individuellen farblichen Gestaltung.

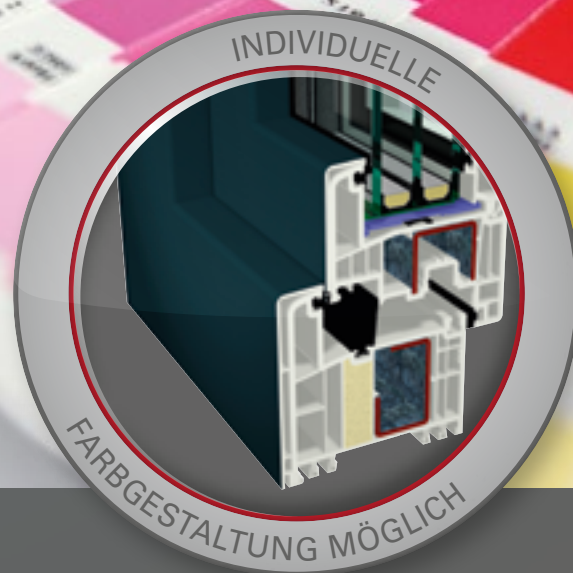

# GEALAN Ökovereinbarung

## Verpflichtung zur Kreislaufwirtschaft

Schon vor Inkrafttreten des Kreislaufwirtschafts- und Abfallgesetzes bot GEALAN seinen Kunden „Kreislaufwirtschaft“ in Form einer „GEALAN-Ökovereinbarung“ an: Profilhersteller und Fensterfachbetriebe vereinbarten darin die Wiederverwertung von Kunststoff-Altfenstern und der bei der Fensterherstellung anfallenden Profilreste. Ziel ist es, die Materialien bei einem Deponierungsverbot einem geschlossenen PVC-Material-Recycling zuzuführen. Denn das hochwertige Produkt PVC – der thermoplastische Werkstoff wird aus den natürlichen Rohstoffen Erdöl oder Erdgas und Kochsalz gewonnen – ist viel zu kostbar, um im Abfall oder der Müllverbrennungsanlage zu landen. Durch seine 100%ige Recyclingfähigkeit bietet es sich zur Wiederverarbeitung geradezu an. Auch das PVC ausgebauter Altfenster kann granuliert und aufgearbeitet werden. So wird PVC zu einem der recyclingfähigsten Werkstoffe.



Unser Umweltengagement



## Geprüfte U-Wert-Kombinationen

### Anschlagdichtung

### Mitteldichtung



Schmaler Rahmen mit Flügel



Hoher Rahmen mit Flügel in Farbe

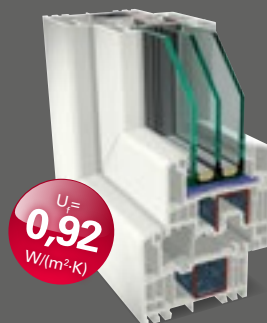

Schmaler Rahmen mit Flügel und bestätigter ift-Passivhaustauglichkeit



Hoher Rahmen mit Flügel in Farbe und bestätigter ift-Passivhaustauglichkeit

Ihr GEALAN Partner berät Sie gerne:



s9000.gealan.de